

MEGA



Genuine since 1940



www.mega.es

Gatos de garaje

Trolley jacks
Crics rouleurs
Wagenheber

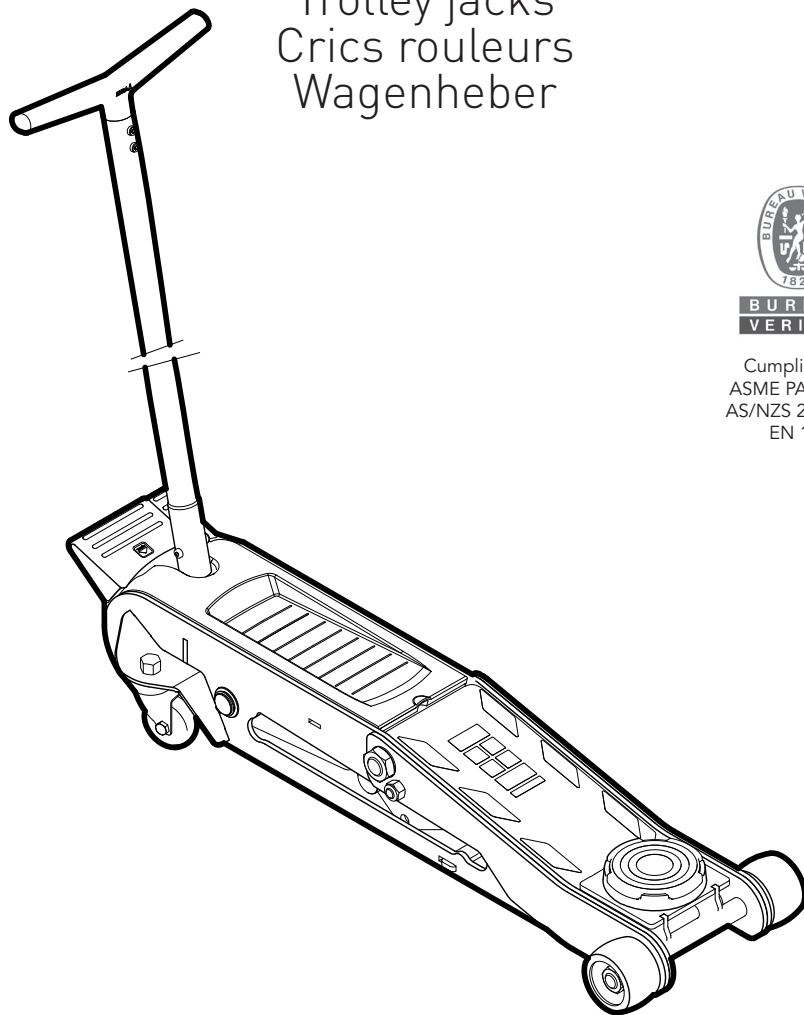

**BUREAU
VERITAS**

Cumplies with:
ASME PASE: 2014
AS/NZS 2615:2004
EN 1494

Instrucciones de uso y mantenimiento
Operation and maintenance instructions

MADE IN SPAIN

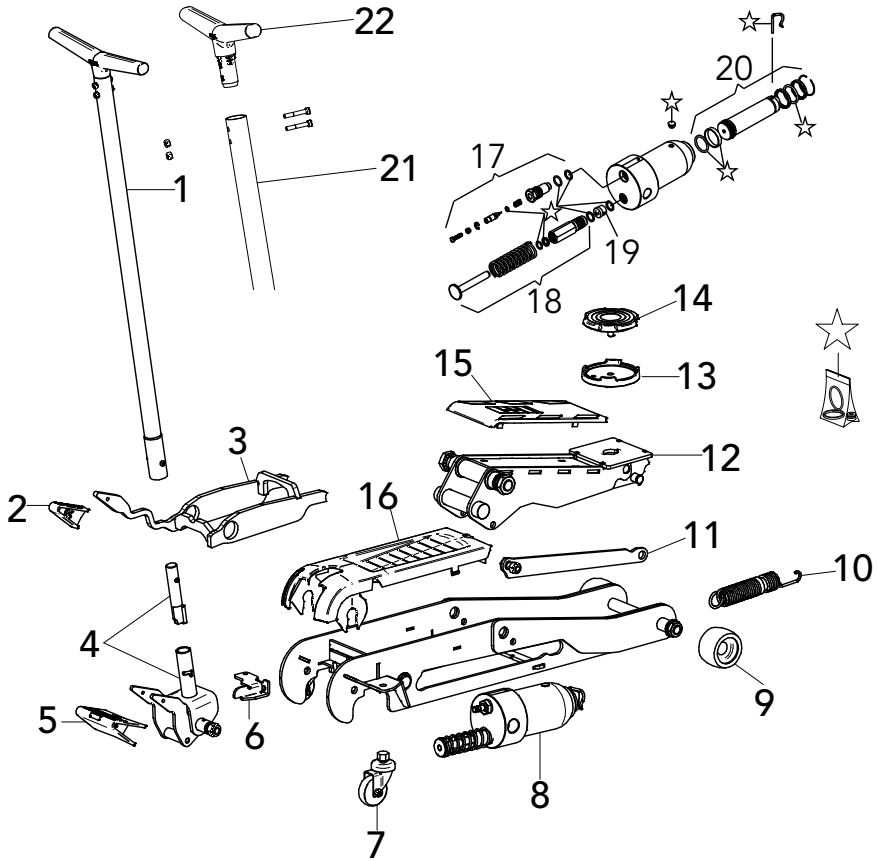

MODEL	GR2	GR2S	GR2H	GR2X	GR3	GR3S	GR3X
1	0218000087						
2	-	0219000029	-	-	-	0219000029	-
3	-	0219000022	-	-	-	0219000030	-
4	0217000035		0217000050	0217000035			
5	0219000026						
6	0317000090						
7	0210000002			0210000015	0210000002	0210000015	
8	0202000066		0202000079	0202000078		G3/C2M	
9	T2/1213						
10	TE2X-1240		0314000215		TE2X-1240		0314000215
11	0205000041		0205000060	0205000053	0205000048		0205000057
12	0205000042		0205000059	0205000052	0205000043		0205000056
13	T2/1108						
14	GR2-1108S						
15	0316000069		0316000180 0316000181	0316000182	0316000117		0316000179
16	0316000067	0316000080	0316000067			0316000080	0316000067
17	T2/C11M		T3/C11M		0212000022		
18	T2/C8M						
19	T2/C10M						
20	0211000059		0211000096	0211000095	G3/C14M		
21	0315000259						
22	0218000085						
☆	RT2		RT3	RT2	RT3		
cm ³	220		270	215	200		

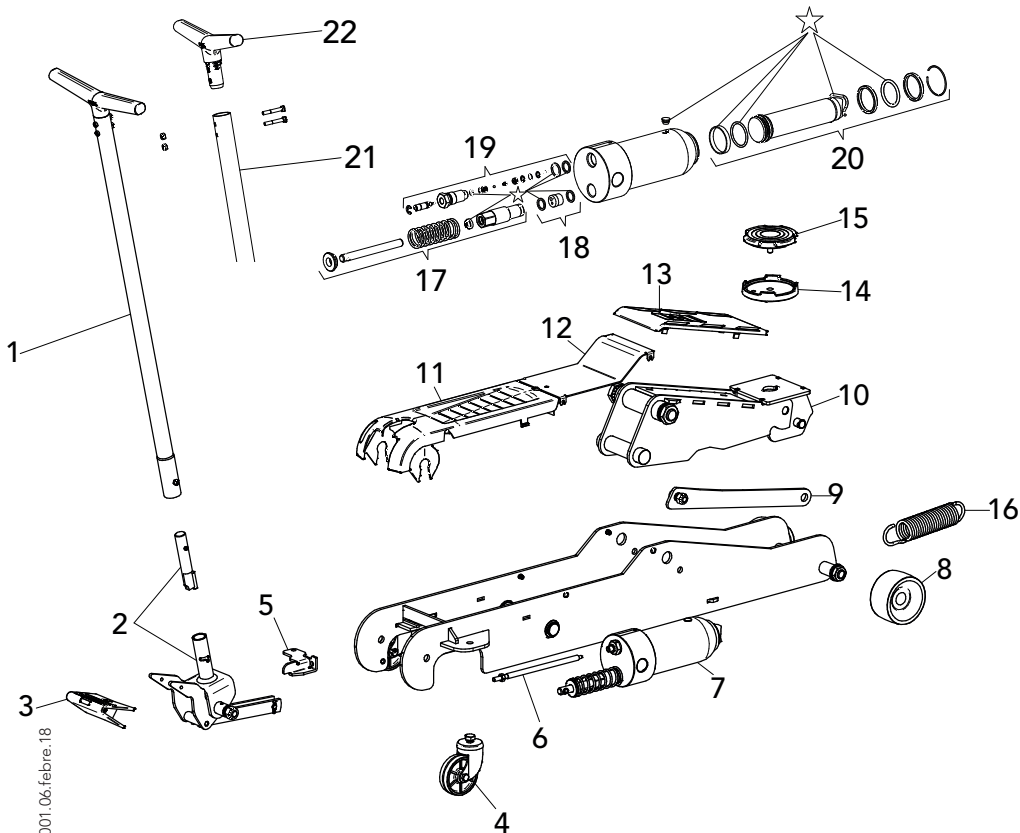

10020001001_06.febre.18

MODEL	GR4
1	0218000087
2	0217000054
3	0219000026
4	T3/C6M
5	0317000090
6	0299000466
7	0202000084
8	T3/1213
9	0204000093
10	0205000065
11	0316000067
12	0311001212
13	0316000207
14	T2/1108
15	GR2-1108S
16	TJ-3/1240
17	0213000012
18	T2X/C10M
19	0212000026
20	0211000104
21	0315000259
22	0218000085
☆	RT3
cm ³	360

MUY IMPORTANTE:

Lea atentamente estas consignas de seguridad así como las instrucciones de uso, funcionamiento y mantenimiento, y consérvelas para una necesidad posterior.

Este gato ha sido diseñado para su utilización como elevador de vehículos. Cualquier otra aplicación, fuera de los términos establecidos para su uso, será considerada impropia.

Trate adecuadamente el gato y compruebe, antes de su utilización, que todas sus partes y componentes están en buen estado y no falta ninguno. Su utilización debe ser solamente efectuada por personas autorizadas, después de haber leído atentamente y comprendido el contenido de este manual.

No modifique en absoluto las características del gato.

El incumplimiento de estas normas puede ocasionar daños al usuario, al gato o al vehículo a elevar.

El fabricante no acepta responsabilidad alguna por el uso incorrecto del gato.

1. CONSIGNAS DE SEGURIDAD

- 1.1. El peso del vehículo a elevar no debe ser nunca superior a la fuerza nominal del gato.
- 1.2. No debe ser nunca sobrepasado el recorrido máximo del gato indicado en la etiqueta.
- 1.3. El gato debe apoyarse en una superficie firme, regular, horizontal, libre de elementos innecesarios y bien iluminada. No apoye nunca el gato en una superficie que pueda hundirse.
- 1.4. Asegúrese de que no hay personas en el vehículo a elevar. Desconecte el motor y frene totalmente el vehículo. Utilice calzos en caso necesario(1). No entre en el vehículo ni encienda el motor mientras esté sustentado por el gato o soportes adecuados. No utilice nunca el gato para mover el vehículo ni para mantenerlo sustentado.
- 1.5. Coloque el gato debajo del punto de elevación recomendado por el fabricante del vehículo y asegúrese de que no está deteriorado, sucio o con grasa. Este punto debe quedar centrado sobre el platillo de elevación. Toda carga descentrada puede deslizarse y causar accidentes.
- 1.6. Durante la elevación y el descenso del vehículo es necesario tomar todo tipo de medidas para evitar el desplazamiento de la carga. Si es necesario utilizar el gato al borde de la carretera, el tráfico puede hacer que el vehículo elevado se balancee.
- 1.7. El gato debe ser utilizado sin que el usuario se vea obligado a introducir parte alguna de su cuerpo debajo del vehículo. No se debe operar nunca debajo de un vehículo elevado sin haberlo sustentado antes con soportes mecánicos (3) u otros medios adecuados. Mantenga igual mente las manos, pies etc. lejos de las partes móviles.
- 1.8. Es necesario que el operador vigile el gato y la carga durante todos los movimientos. Ante un posible peligro, como desplazamiento del vehículo etc., es necesario interrumpir la elevación.
- 1.9. Asegúrese de que no hay personas u obstáculos debajo del vehículo antes del descenso.
- 1.10. Como medida de seguridad contra sobrecargas, el gato está provisto de una válvula de sobrepresión, tarada en fábrica a 0 +15% del tonelaje nominal, que no debe ser nunca manipulada. Si se sobrepasa la capacidad máxima del gato, la válvula actuará y no podrá elevar el vehículo.

2. USO Y FUNCIONAMIENTO

- 2.1. Los modelos GR25 y GR35 poseen un enclavamiento mecánico de seguridad (E), el cual actúa automáticamente al alcanzar una altura de elevación de 320 mm. Para desenclavar el mecanismo y descender el vehículo eleve un poco la carga bombeando un par de veces el gato, pise el pedal E y accione la descarga, punto 2.7.
- 2.2. Antes de utilizar el gato, elimine todo posible aire del sistema que pudiera haberse acumulado, procediendo del modo siguiente:
 - Inserte la palanca en el portapalanca y fjela mediante el tornillo que se suministra.
 - Tire de la palanca, gírela en el sentido de las agujas del reloj y, manteniéndola, bombee varias veces el gato con lo que se consigue una lubricación interior y la salida del aire acumulado.
- 2.3. Al estar dotado el sistema del principio " hombre muerto ", la palanca, una vez suelta, retorna automáticamente a su posición inicial, con lo que el gato está listo para funcionar.

Importante. Antes de proceder a elevar el vehículo, compruebe que se cumplen todas las consignas de seguridad anteriores.
- 2.4. Las ruedas del gato deben girar libremente.
- 2.5. Utilice el pedal para aproximar con rapidez el platillo al punto de elevación del vehículo.
- 2.6. Para elevarlo efectivamente, mueva la palanca de arriba hacia abajo (2), utilizando así el recorrido completo del pistón hasta alcanzar la altura requerida. Coloque entonces soportes mecánicos adecuados debajo del vehículo (3).
- 2.7. Para hacer descender la carga, eleve levemente el vehículo para retirar los soportes mecánicos y, asegurándose de que no hay personas u obstáculos debajo del vehículo, gire y mantenga la palanca en el sentido de las agujas del reloj (4).
- 2.8. El sistema LCS, con que va equipado el gato, hace que el descenso del vehículo se efectúe con suavidad.
- 2.9. Al finalizar la operación, suelte la palanca que vuelve automáticamente a su posición inicial.

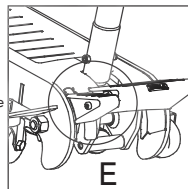
**3. MANTENIMIENTO**

Importante. Tanto el mantenimiento del gato como su reparación solamente podrán llevarse a cabo por aquel personal cualificado que, por su formación y experiencia, conozca los sistemas hidráulicos utilizados en estos aparatos.

- 3.1. Limpie y engrase periódicamente los ejes y las partes móviles del gato (5), que debe estar siempre limpio y protegido de ambientes agresivos.
- 3.2. Solamente deben utilizarse componentes originales de recambio.
- 3.3. Antes de cada nuevo uso, compruebe que no existen componentes doblados, rotos, agrietados o sueltos y solucione el problema en caso necesario. Retire el gato del servicio si sospecha que ha sido sometido a cargas anormales o ha sufrido algún golpe hasta tanto haya sido subsanado el problema.
- 3.4. Si es necesario verificar el nivel de aceite o reponerlo, con el pistón totalmente recogido, retire el tapón del orificio de llenado y vacíe su contenido en un recipiente. Con el gato en posición horizontal, proceda a introducir el volumen necesario para cada modelo, según se indica en estas instrucciones. Evite la entrada de suciedad con el nuevo aceite. Después de un periodo largo de uso intensivo, es conveniente cambiar el aceite para prolongar la vida útil del gato.

Importante. Un exceso de aceite sobre el volumen requerido puede impedir el funcionamiento del gato.
- 3.5. Emplee aceite de uso hidráulico, tipo HL o HM, con un grado ISO de viscosidad cinemática máximo de 30 cSt a 40°, o de una viscosidad Engler de 3 a 50°C.

Muy importante. No utilice nunca líquido de frenos.

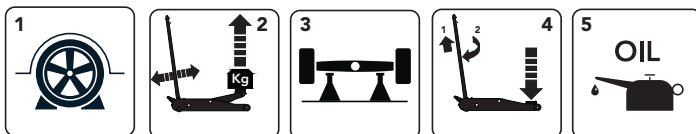

EXTREMELY IMPORTANT:

Read these safety instructions carefully in addition to the instructions for use, operation and maintenance. Keep this instructions sheet in an easy to find place as you may need to use it again.

This jack has been designed for use in the elevation of cars and lorries.

Any other application, beyond the conditions established for use of this jack will be considered inappropriate.

Handle the jack correctly and ensure that all parts are in good condition prior to its use.

Only authorised persons should operate the jack having read carefully and understood the contents of this manual.

Do not modify the jack in any way.

Non-compliance with these rules may result in injury or damage to the user, the jack or the vehicle to be lifted.

The manufacturer accepts no responsibility for the improper use of the jack.

1 SAFETY INSTRUCTIONS

- 1.1 The vehicle to be lifted should never exceed the rated capacity of the jack.
- 1.2 The maximum stroke of the jack indicated on the label should never be exceeded.
- 1.3 The jack should be supported on a solid, level and horizontal surface which is well illuminated and free of obstructions. Never stand the jack on a surface which may sink.
- 1.4 Ensure that there are no persons inside the vehicle to be lifted. Switch off the engine and apply the brake. Ensure the vehicle or element to be lifted against any type of sliding. Use chocks if appropriate (1). Do not enter the vehicle or start the engine whilst it is supported on the jack or appropriate stands. The jack is a lifting device only and should never be used to move the vehicle.
- 1.5 Position the jack under the manufacturer's recommended lifting point for the vehicle and ensure that it is not corroded, dirty or greasy. This point should remain centred over the jack saddle. All off-centred loads can slip and accidents may result.
- 1.6 During raising and lowering of the load, all precautions should be taken to avoid movement of the vehicle load. Traffic may cause the raised vehicle to rock during roadside use of the jack.
- 1.7 The jack should be positioned so as to avoid the need for the user to introduce any part of his/her body underneath the vehicle. Never work under a raised vehicle without previously supporting it with mechanical stands (3) or other appropriate methods. Never position any part of your body near the movable elements of the jack.
- 1.8 It is necessary for the operator to be able to observe the lifting device and the load during all movements. In the presence of dangerous conditions, such as movement of the vehicle, etc, the lifting process must be interrupted.
- 1.9 Ensure that there are no persons or obstructions underneath the vehicle prior to lowering.
- 1.10 As an additional safety measure against overload, the jack is fitted with an overload valve set at the factory and which should not be adjusted under any circumstances. If nominal capacity of the jack is exceeded the overload valve will stop the lifting operation.

2. USE AND OPERATION

- 2.1 The GR2S and GR3S jack have a mechanical safety device (E), which acts automatically when reaching lifting height of 320mm.

To unlock the mechanical safety device lift the jack lightly and open the Release valve as per point 2.7.

- 2.2 Prior to operating the jack, remove any accumulated air from the system as follows:

-Insert the handle into the socket and fix it with the screw provided .

-Pull the handle and turn it clockwise and, whilst held in this position , pump the jack several times to ensure internal lubrication and bleed the accumulated air from the system.

- 2.3 Release the handle and it will automatically return back to the initial position ("Dead man principle").

The jack is now ready to be used.

Important: Prior to lifting the load, ensure that all of the aforementioned safety instructions are followed.

- 2.4 The wheel of the jacks should always rotate freely .
- 2.5 These jacks are fitted with a foot pedal that gives a faster approach to the load .
- 2.6 For lifting, move the handle up and down using the full stroke range of the piston for greater speed (2). Secure the lifted load as an essential safety measure with an appropriate axle stand (3).
- 2.7 Before lowering, lift the vehicle to remove the axle stands, ensuring that there are no persons or obstacles under the vehicle to be lowered. Pull the handle and turn it clockwise (4).
- 2.8 Our jacks are fitted with a safety device LCS that functions automatically and offers smooth and uniform lowering.
- 2.9 Once the vehicle has been lowered release the handle and it will automatically return back to the initial position.

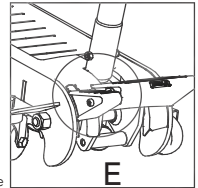

3 MAINTENANCE

Important: Both the maintenance and repair of the jack may only be performed by qualified persons, who have sufficient knowledge of the hydraulic systems used in these devices as a result of their training and experience.

- 3.1 Keep the jack clean and lubricate all moving parts at regular intervals (5), which must be clean and protected from aggressive conditions at all times.
- 3.2 Only original spare parts should be used.
- 3.3 Prior to each use, check for bent, broken, cracked or loose parts and solve the problem, if appropriate. If it is suspected that the jack has been subjected to abnormal loads or has suffered any knocks, withdraw it from service until the problem has been rectified.
- 3.4 If the oil level needs to be checked or refilled, with the piston fully retracted, remove the filler plug and drain its contents into a container. With the jack in a horizontal position, proceed to introduce the necessary volume as indicated for each model in these instructions. The parts table alongside shows the volume of oil required. Make sure that no dirt enters with the new oil. Following a period of prolonged intensive use, it is recommendable to change the oil in order to extend the useful life of the jack. **Important:** An excess of oil to the volume required may render the jack inoperative.
- 3.5 Only use hydraulic oil, type HL or HM, with an ISO grade of cinematic viscosity of 30 cST at 40°, or an Engler viscosity of 3 at 50°C. **Extremely Important:** Never use brake fluid.
- 3.6 When the jack is not in use, make sure the lifting arm is fully retracted to avoid corrosion. Apply an anti-corrosion product to the pistons, if appropriate.
- 3.7 Keep the jack in a clean, dry place and out of children reach.
- 3.8 At the end of the useful life of the jack, drain off the oil and hand it over to an authorised agent and dispose of the jack in accordance with local regulations.
- 3.9 Both the repair kit, which exclusively contains the o-rings and seals of the jack , and the spare part sets must be ordered using the reference assigned in the table.

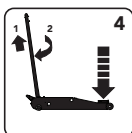
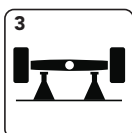
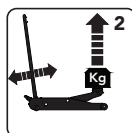

EINFÜHRUNG

Lesen Sie diese Sicherheitshinweise und die Gebrauchs-, Betriebs- und Wartungsanweisungen sorgfältig durch und bewahren Sie sie für späteren Bedarf auf.

Diese Hebewinde wurde zur Verwendung als Wagenheber für Fahrzeuge entwickelt. Jede andere Anwendung, die nicht den festgelegten Gebrauchsbestimmungen entspricht, wird als unzulässig erachtet.

Behandeln Sie die Hebewinde in angemessener Weise und überprüfen Sie vor der Benutzung, dass alle Teile und Komponenten sich in gutem Zustand befinden und nichts fehlt.

Die Benutzung darf nur durch autorisiertes Personal erfolgen, das vorher das vorliegende Handbuch gelesen und verstanden haben muss.

Nehmen Sie auf keinen Fall irgendwelche Änderungen an der Hebewinde vor.

Eine Nichterfüllung dieser Vorschriften kann Schäden für den Benutzer, die Hebewinde oder das zu hebende Fahrzeug zur Folge haben.

Im Falle einer falschen Benutzung der Hebewinde übernimmt der Hersteller keinerlei Haftung.

1. SICHERHEITSEMPFEHLUNGEN

- 1.1. Die zu hebende Last des Fahrzeugs darf nie die Nennleistung des Wagenhebers übersteigen.
- 1.2. Die maximale Strecke des Wagenhebers, die auf dem Etikett angegeben ist, darf nie überschritten werden.
- 1.3. Der Wagenheber muss auf einem gut beleuchteten, festen, ebenen, waagrechteten Untergrund aufgestellt werden, ohne irgendwelche unnötigen Elemente. Stellen Sie den Wagenheber nie auf eine Fläche, die einsinken könnte.
- 1.4. Stellen Sie sicher, dass sich niemand in dem anzuhebenden Fahrzeug befindet. Stellen Sie den Motor ab und ziehen Sie die Handbremsen des Fahrzeugs an. Verwenden Sie ggf. Bremsklötze (1). Steigen Sie nicht ins Fahrzeug ein und starten Sie den Motor nicht, solange das Fahrzeug vom Wagenheber oder geeigneten Stützen gehoben wird. Verwenden Sie den Wagenheber nie, um das Fahrzeug zu bewegen oder um es anheben zu halten.
- 1.5. Bringen Sie den Wagenheber unter dem vom Fahrzeughersteller empfohlenen Hebeplatz an und stellen Sie sicher, dass er nicht beschädigt, schmutzig oder fettig ist. Dieser Hebeplatz muss sich mittig über der Hebescheibe befinden. Die gesamte Last kann, wenn sie nicht zentriert ist, abrutschen und Unfälle verursachen.
- 1.6. Während das Fahrzeug angehoben oder heruntergelassen wird, müssen alle notwendigen Maßnahmen ergriffen werden, um zu verhindern, dass die Last abrutschen kann. Wenn Sie den Wagenheber am Straßeneck verwenden müssen, kann das angehobene Fahrzeug durch vorüberfahrenden Verkehr ins Schwanken geraten.
- 1.7. Der Wagenheber muss so verwendet werden, dass der Benutzer nie gezwungen ist, irgendeinen Teil seines Körpers unter das Fahrzeug zu schieben. Arbeiten Sie nie unter einem angehobenen Fahrzeug, ohne dieses zuvor mit mechanischen Stützen (3) oder anderen geeigneten Mitteln gesichert zu haben. Halten Sie auch Hände, Füße etc. von den beweglichen Teilen des Geräts entfernt.
- 1.8. Der Benutzer muss auf jeden Fall bei allen Bewegungen die Hebewinde und die Last beobachten. Bei möglichen Gefahrensituationen, wie ein Verrutschen des Fahrzeugs, etc., muss der Anhebevorgang unterbrochen werden.
- 1.9. Stellen Sie sicher, dass sich weder Personen noch Hindernisse unter dem Fahrzeug befinden, bevor Sie es herunterlassen.
- 1.10. Als Sicherheitsvorkehrung gegen Überlastung ist die Hebewinde mit einem Überdruckventil ausgestattet, das ab Fabrik geeicht ist und auf keinen Fall manipuliert werden darf. Wenn die maximale Kapazität der Hebewinde überschritten wird, wird das Ventil aktiviert und das Fahrzeug kann nicht angehoben werden.

2. BENUTZUNG UND BETRIEB

- 2.1. Dieser GR25 und GR35 Muster hat eine mechanische Sicherheitseinrichtung (E), die automatisch wirkt, wenn eine Hubhöhe von 320mm erreicht wird. Zum Lösen der mechanischen Sicherung heben Sie den Wagenheber leicht an und öffnen Sie das Freigabeventil gemäß Punkt (2.7)
- 2.2. Bevor Sie den Wagenheber verwenden, muss alle Luft, die sich evtl. angesammelt haben könnte, aus dem System entfernt werden. Dazu geht man folgendermaßen vor:
 - Stecken Sie den Hebel in den Hebelhalter und befestigen Sie ihn mit der mitgelieferten Schraube.
 - Ziehen Sie am Hebel, drehen Sie ihn im Uhrzeigersinn und pumpen Sie unter Festhalten des Hebels mehrere Male den Wagenheber. Damit erzielt man eine interne Schmierung und das Herausströmen von angesammelter Luft.
- 2.3. Da das System mit dem „Totmann-Prinzip“ ausgestattet ist, geht der Hebel, sobald er losgelassen wird, automatisch in seine ursprüngliche Position zurück, sodass der Wagenheber wieder betriebsbereit ist.

Wichtig: Überprüfen Sie, ob alle oben angeführten Sicherheitshinweise erfüllt werden, bevor Sie das Fahrzeug anheben.
- 2.4. Die Räder des Wagenhebers müssen frei drehen.
- 2.5. Verwenden Sie das Pedal, um die Hebescheibe schnell an den Hebeplatz des Fahrzeugs zu bringen.
- 2.6. Für ein effektives Anheben muss der Hebel von oben nach unten bewegt werden (2), d.h., man nutzt die gesamte Strecke des Kolbens, bis die erforderliche Höhe erreicht ist. Bringen Sie dann die geeigneten mechanischen Stützen unter dem Fahrzeug an (3).
- 2.7. Zum Absenken der Last wird das Fahrzeug leicht angehoben, um die mechanischen Stützen zu entfernen und, nachdem sichergestellt wurde, dass sich weder Personen noch Hindernisse unter dem Fahrzeug befinden, wird der Hebel im Uhrzeigersinn (4) gedreht und festgehalten.
- 2.8. Die Hebewinde ist mit dem LCS-System ausgestattet, damit das Fahrzeug sanft heruntergelassen werden kann.
- 2.9. Nach Abschluss des Vorgangs lassen Sie den Hebel los, der dann automatisch in seine ursprüngliche Position zurückgeht.

3. WARTUNG

Wichtig: Wartung und Reparaturen des Wagenhebers dürfen nur von qualifiziertem Personal durchgeführt werden, das aufgrund seiner Ausbildung und Erfahrung die Hydrauliksysteme kennt, die bei diesen Geräten verwendet werden.

- 3.1. Reinigen und schmieren Sie die Achsen und beweglichen Teile des Wagenhebers (5) regelmäßig und bewahren Sie diesen immer sauber und geschützt vor aggressiven Umgebungen auf.
- 3.2. Als Ersatzteile dürfen nur Originalkomponenten verwendet werden.
- 3.3. Vor jeder neuen Verwendung sollten Sie sicherstellen, dass keine Teile verbogen, zerbrochen oder lose sind und sich keine Risse gebildet haben. Ggf. lösen Sie evtl. vorhandene Probleme. Wenn Sie vermuten, dass die Hebewinde überhitzten Lasten ausgesetzt war oder irgendeinen Stoß erhalten hat, verwenden Sie sie erst dann, wenn evtl. Schäden repariert sind.
- 3.4. Wenn nötig, kontrollieren Sie den Ölstand oder füllen Sie Öl auf. Dabei muss der Kolben vollständig eingezogen sein. Nehmen Sie den Deckel von dem Einfüllloch und entleeren Sie den Inhalt in einen Behälter. Halten Sie den Wagenheber waagrecht und füllen Sie die notwendige Menge ein, die in vorliegendem Handbuch für jedes Modell angegeben ist. Vermeiden Sie, dass mit dem neuen Öl Schmutz hineinkommt.
- 3.5. Nach einer langen Zeit mit intensivem Gebrauch sollte das Öl gewechselt werden, um die Lebensdauer des Wagenhebers zu verlängern.

Wichtig: Wenn mehr als die notwendige Menge Öl eingefüllt wurde, kann dies den Betrieb des Wagenhebers behindern. Verwenden Sie Öl für hydraulische Geräte, vom Typ HL oder HM, mit einem ISO-Viskositäts-Dichteverhältnis von 30 cSt bei 40°, oder einer Engler-Viskosität 3 bei 50°C.

Sehr wichtig: Verwenden Sie nie Bremsflüssigkeit.
- 3.6. Wenn die Hebewinde nicht in Betrieb ist, muss der Hebearm vollständig eingezogen sein, um ein Rosten des Kolbens auf ein Minimum zu reduzieren. Wir empfehlen, sowohl auf den Hauptkolben, als auch auf den Pumpenkolben Rostschutzmittel aufzutragen.
- 3.7. Bewahren Sie die Hebewinde an einem trockenen, sauberen Ort und für Kinder unerreikbaar auf. Entfernen Sie den Hebel aus seinem Sitz.
- 3.8. Wenn die Lebensdauer des Wagenhebers abgelaufen ist, entfernen Sie das Öl und übergeben Sie es einem zugelassenen Entsorgungsunternehmen. Entsorgen Sie den Wagenheber unter Einhaltung der örtlichen Gesetzgebung.
- 3.9. Das Ersatzteilset, das ausschließlich die Öldichtungen und Dichtungsringe des Wagenhebers enthält, müssen, ebenso wie die Komponentensätze, nach den in der Tabelle angegebenen Referenznummern bestellt werden.

TRES IMPORTANT

Lisez attentivement ces consignes de sécurité, les notices de fonctionnement et d'entretien. Les conserver pour une utilisation postérieure. Ce cric a été étudié pour lever les véhicules automobiles. Toutes utilisations hors norme de ce cric seront considérées comme incorrectes. Utilisez le cric de façon adéquate et contrôlez avant utilisation que toutes les parties et composants soient en bon état de fonctionnement. Son utilisation doit être faite par des personnes autorisées après avoir lu attentivement et compris le contenu de cette notice.

Ne pas modifier les caractéristiques du cric.

La non observation de cette norme peut occasionner des dommages à l'utilisation du cric et au véhicule à lever.

Le fabricant se dégage de toute responsabilité pour l'utilisation incorrecte du cric.

1. CONSIGNES DE SECURITE

- 1.1. Le véhicule à lever ne doit jamais dépasser la puissance nominale du cric.
- 1.2. Ne jamais dépasser la course maximum du cric indiquée sur l'étiquette.
- 1.3. Le cric doit s'appuyer sur une surface ferme, régulière, horizontale, dégagée, et bien éclairée. Ne jamais utiliser le cric sur une surface molle.
- 1.4. S'assurer de l'absence de personnes dans le véhicule à lever. Arrêter le moteur, bloquer et caler (1) le véhicule à lever contre tout déplacement. Ne pas entrer dans le véhicule, ni le démarrer tant que ce dernier est positionné sur le cric ou des chandelles. Ne jamais utiliser le cric pour déplacer un véhicule ou le soutenir.
- 1.5. Mettre le cric sous les points d'élévation recommandés par le constructeur du véhicule, et s'assurer qu'ils sont en bon état et propres. Ce point doit être centré sur la tête du cric. Toutes charges décentrées peuvent glisser et causer des accidents.
- 1.6. Pendant la levée ou la descente de la charge, il est nécessaire de prendre tout type de mesures afin d'éviter son déplacement ou celui du véhicule. Si on utilise le cric au bord de la route, le trafic peut déstabiliser le véhicule arrêté.
- 1.7. Le cric doit être utilisé de manière à permettre la manœuvre sans que l'opérateur soit amené à engager une partie quelconque de son corps sous le véhicule. Maintenir les mains, les pieds etc. le plus loin possible des parties mobiles. Ne jamais travailler sous la charge sans que celle-ci soit soutenue par des chandelles (3) ou tout autre support stable.
- 1.8. Il est impératif que l'opérateur surveille le dispositif d'élévation de la charge durant toute la manœuvre. A la moindre observation d'un déplacement de la charge, interrompre l'opération.
- 1.9. S'assurer de l'absence de tout obstacle ou de personne sous la charge, lors de la descente.
- 1.10. Par mesure de sécurité, le cric est pourvu d'un clapet de surcharge taré à l'usine et à ne manipuler en aucun cas. Le clapet de sécurité agira en cas de surcharge.

2. UTILISATION ET FONCTIONNEMENT

2.1 Les modèles GR25 et GR35 sont équipés d'un dispositif de sécurité mécanique (E) qui se déclenche automatiquement à une hauteur de 320mm.

Pour désactiver la sécurité mécanique, lever légèrement le cric et ouvrir le détendeur de pression comme indiqué au point (2.7).

2.2. Avant d'utiliser le cric, purger le circuit hydraulique pour éliminer l'air dans le système de clapets.

-Placer le bras de commande dans son logement et le fixer avec la vis prévue à cet effet.

-Tirer le levier de commande en arrière, le tourner dans le sens des aiguilles d'une montre et pomper plusieurs fois afin d'obtenir une lubrification intérieure et une purge d'air.

2.3. Le cric étant pourvu d'un dispositif « homme mort », en lâchant le levier de commande ce dernier reviendra à sa position initiale. De ce fait le cric est prêt à fonctionner.

Important. Avant de commencer à soulever la charge, vérifier que toutes les consignes de sécurité sont bien respectées.

2.4. Les roues du cric doivent tourner librement.

2.5. Utiliser la pédale pour l'approche rapide au point d'élévation.

2.6. Pour lever le véhicule pomper de haut en bas à l'aide du levier de commande (2) tout en utilisant la course complète du piston. Caler le véhicule avec des chandelles (3).

2.7. Pour descendre le véhicule, lever légèrement ce dernier afin de libérer les chandelles. Vérifier l'absence de personnes ou d'obstacles sous le véhicule et tourner le levier dans le sens des aiguilles d'une montre (4)

2.8. Le système LCS, qui équipe nos crics, fait que la descente est très douce.

2.9. A la fin de la manœuvre, lâcher le levier qui reviendra automatiquement à sa position initiale.

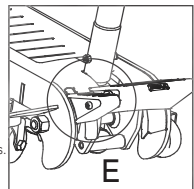

3. MAINTENANCE

Important. Tant l'entretien du cric comme les réparations doivent être faites par du personnel qualifié dont la formation et l'expérience lui permettent de connaître les systèmes hydrauliques de ces crics.

3.1. Nettoyer et graisser périodiquement les axes et les parties mobiles du cric (5) qui doivent être propres et protégées des agressions de l'environnement.

3.2. Toujours utiliser des composants d'origine.

3.3. Avant toute nouvelle utilisation, contrôler s'il n'existe pas quelques composants tordus, cassés, etc. et résoudre le problème. Retirer le cric de son emploi en cas de suspicion d'utilisation avec des charges anormales. S'il a été endommagé par des coups, procéder à une vérification complète.

3.4. En cas de nécessité de vérifier le niveau d'huile ou faire un apport, le faire avec le piston en position basse, retirer le bouchon de remplissage et verser le contenu dans un récipient.

Avec le cric à l'horizontale, remettre la quantité d'huile nécessaire indiquée sur le tableau pièces détachées. Éviter l'entrée d'impuretés dans l'huile.

Après de longues périodes de fonctionnement, il est nécessaire de changer l'huile afin d'allonger la vie du cric.

Important. Un excès d'huile par rapport au niveau maximum peut créer un dysfonctionnement du cric.

3.5. Utiliser une huile hydraulique type HL ou HM d'une viscosité cinématique de 30 cSt à 40 ° ou d'une viscosité Engler de 3 à 50°.

Très important. Ne jamais utiliser de liquide de frein.

3.6. Pendant la non utilisation du cric, celui doit être totalement rentré afin d'éviter toutes oxydations. Eventuellement, appliquer un liquide antioxydant sur les pistons.

3.7. Toujours ranger le cric dans un lieu sec, propre et hors de portée des enfants. Enlever le levier de commande.

3.8. En fin de vie du cric, retirer l'huile et le remettre à un organisme officiel selon les lois du pays. Eliminer le cric conformément aux réglementations locales.

3.9. Le jeu de pièces de rechange contenant exclusivement les joints, de même que les ensembles de composants, doivent être commandés en indiquant la référence qui leur est assignée dans le tableau.

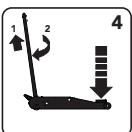
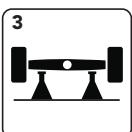
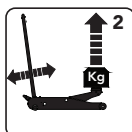

Lees deze veiligheidsinstructies zorgvuldig naast de aanwijzingen voor het gebruik, de bediening en het onderhoud. Bewaar dit instructieformulier op een makkelijk te vinden plaats want u hebt het misschien nog eens nodig. Deze krik is bedoeld om auto's en vrachtauto's op te tillen.

Elke andere toepassing buiten de voorwaarden die voor het gebruik van deze krik zijn opgesteld, zal als niet juist worden beschouwd.

Hanteer de krik op de juiste manier en zorg ervoor dat alle onderdelen in goede staat verkeren voordat u de krik gebruikt.

Alleen bevoegd personeel dient de krik te gebruiken nadat het deze handleiding zorgvuldig heeft gelezen en de inhoud ervan heeft begrepen.

Breng op geen enkele manier wijzigingen aan de krik aan.

Als u deze regels niet naleeft, kan dat leiden tot verwondingen of schade bij de gebruiker, de krik of het voertuig dat opgetild moet worden.

De fabrikant aanvaardt geen verantwoordelijkheid voor het onjuist gebruik van de krik.

1 VEILIGHEIDSLINSTRUCTIES

- 1.1 Het voertuig dat moet worden opgetild, dient nooit de berekende capaciteit van de krik te overschrijden.
- 1.2 De maximumslag van de krik die op het label staat aangegeven, dient nooit te worden overschreden.
- 1.3 De krik dient te worden geschaagd op een massief, vlak en horizontaal oppervlak dat goed is verlicht en vrij van obstakels. Plaats de krik nooit op een oppervlak dat kan wegzakken.
- 1.4 Zorg dat er geen mensen in het voertuig zitten dat moet worden opgetild. Zet de motor uit en zet het voertuig op de rem. Zorg dat het voertuig of het element dat moet worden opgetild op geen enkele manier kan wegglijden. Gebruik als dat nodig is blokken (1) Stap niet in het voertuig, en start de motor niet zolang het op de krik steunt of op dergelijke standaards. De krik is alleen een hefwerktuig en mag nooit worden gebruikt om het voertuig te verplaatsen.
- 1.5 Plaats de krik onder de hefpunt dat door de fabrikant voor het voertuig werd aanbevolen en zorg dat het niet verroest is, smerig is of vet. Dit punt dient in het midden van het krikzadel te blijven. Alle niet-gecentreerde lasten kunnen slippen en tot ongelukken leiden.
- 1.6 Bij het optillen en laten zakken van de last dienen alle voorzorgen te worden genomen om te voorkomen dat de last van het voertuig beweegt. Verkeer kan er de oorzaak van zijn dat het opgetilde voertuig wankelt, indien de krik langs de kant van de weg wordt gebruikt.
- 1.7 De krik dient zo geplaatst te worden dat de gebruiker met geen enkel deel van zijn lichaam onder de auto hoeft te komen. Werk nooit onder een opgetild voertuig zonder dit tevens met mechanische standaards of met behulp van andere methoden te hebben geschaagd (3) Laat geen enkel deel van uw lichaam ooit in de buurt van de beweegbare elementen van de krik komen.
- 1.8 Bij alle bewegingen dient degene die het bedient, het heftuig met zijn last te allen tijde in de gaten kunnen houden. Als er sprake is van gevaarlijke situaties zoals beweging van het voertuig etc. dient het tilproces te worden onderbroken.
- 1.9 Zorg dat er zich geen personen of obstakels onder het voertuig bevinden voordat u het laat zakken.
- 1.10 Als extra beveiligingsmaatregel tegen overbelasting, is de krik af fabriek voorzien van een overbelastingsklep die in geen geval mag worden bijgesteld. Als de nominale capaciteit van de krik wordt overschreden zal de overbelastingsklep de hefoperatie stopzetten.

2. GEBRUIK EN BEDIENING

- 2.1. GR25 en GR35 modellen hebben een mechanische beveiliging (E), welke automatisch geactiveerd wordt zodra de hoogte van 320mm wordt bereikt. Om de mechanische beveiliging vrij te geven gelieve de krik een klein stuk omhoog te pompen en de Release valve (2.7) te openen.
- 2.2. Voordat u de krik bedient, dient u alle opgehoopte lucht uit het systeem te verwijderen, en wel als volgt:
 - Steek de hendel in het gat en zet deze vast met de bijgeleverde schroef.
 - Trek aan de hendel en draai deze met de klok mee en pomp, terwijl u deze op zijn plaats houdt, de krik enkele keren om ervoor te zorgen dat deze aan de binnenkant wordt gesmeerd en dat de opgehoopte lucht uit het systeem verdwijnt
- 2.3. Laat de hendel los en deze zal automatisch naar zijn beginpositie terugkeren ("dodemensprincipe"). De krik kan nu worden gebruikt. Belangrijk: Zorg ervoor dat, voordat u de last optilt, alle hierboven genoemde veiligheidsinstructies zijn opgevolgd.
- 2.4. Het wiel van de krikken moet altijd vrij kunnen draaien.
- 2.5. Deze krikken zijn uitgerust met een voetpedaal dat ervoor zorgt dat de last sneller kan worden ondersteund.
- 2.6. Voor het optillen beweegt u de hendel op en neer (2) waarbij u de volledige slag van de zuiger benut voor meer snelheid (2). Een belangrijke veiligheidsmaatregel is dat u de opgetilde last vastzet met een adequate asstandaard (3).
- 2.7. Voordat u hem laat zakken dient u het voertuig op te tillen om de asstandaards te verwijderen, en ervoor te zorgen dat er zich geen personen of obstakels bevinden onder het voertuig dat u wilt laten zakken. Trek aan de hendel en draai deze met de klok mee (4).
- 2.8. Onze krikken zijn uitgerust met een LCS-beveiliging die automatisch in werking treedt en zorgt voor een soepele en gelijkmatige daling.
- 2.9. Laat de hendel los zodra het voertuig is gezakt en de hendel zal automatisch naar zijn beginpositie terugkeren. Belangrijk: Zowel het onderhoud als de reparatie van de krik mag alleen worden uitgevoerd door gekwalificeerde personen die op grond van hun opleidingsniveau en ervaring voldoende kennis hebben van de hydraulische systemen die bij dergelijke apparatuur wordt gebruikt.

3. ONDERHOUD

- 3.1. Houd de krik schoon en smer alle bewegende delen op geregelde tijden (5). De onderdelen dienen te allen tijde schoon te zijn en beschermd tegen schadelijke invloeden.
- 3.2. Er mogen alleen originele onderdelen worden gebruikt.
- 3.3. Controleer voor ieder gebruik of er onderdelen verbogen, gebroken, of gebarsten zijn en of ze loszitten, en verhelp het probleem als dat het geval is. Als vermoed dat de krik aan abnormale lasten heeft blootgestaan of stoten heeft gekregen, gebruik hem dan niet langer totdat het probleem is verholpen.
- 3.4. Als het oliepeil moet worden gecontroleerd of de olie moet worden bijgevuld, verwijder dan, met een volledig teruggetrokken zuiger, de filterplug en laat de inhoud ervan weglopen in een container. Ga, met de krik in horizontale positie, door met het bijvullen van de olie tot het noodzakelijke volume, zoals dat voor elk model in deze instructies staat aangegeven. De onderdelentabel eernaast laat zien hoeveel olie er nodig is. Zorg dat er met de nieuwe olie geen vuil binnenkomt. Na een periode van aanhoudend intensief gebruik, verdient het aanbeveling de olie te ververset teneinde het nuttig leven van de krik te verlengen. Belangrijk: Als er meer olie wordt toegevoegd dan nodig is, kan het gebeuren dat de krik niet meer functioneert.
- 3.5. Gebruik alleen hydraulische olie van het type HL of HM, met een ISO-graden van kinematische viscositeit 30 cST bij 40°, of een Engler-viscositeit van 3 bij 50°C. Uiterst belangrijk: Gebruik nooit remvloeistof.
- 3.6. Zorg dat de hefarm volledig is teruggetrokken als de krik niet in gebruik is, teneinde corrosie te vermijden. Breng een anti-corrosieproduct aan op de zuigers, indien nodig.
- 3.7. Bewaar de krik op een schone, droge plek en buiten het bereik van kinderen. Verwijder de bedieningshendel.
- 3.8. Laat, als de krik aan het eind van zijn nuttig leven is gekomen, de olie weglopen en geef dit aan een bevoegd persoon en verwijder de krik conform lokale regelgeving.
- 3.9. Zowel de reparatiekit, die uitsluitend de o-ringen en pakkingen van de krik bevat, alsmede de reserveonderdelen, dienen te worden besteld met behulp van de in de tabel aangegeven referentie.

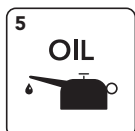
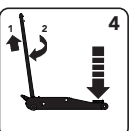
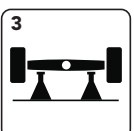

ВНИМАНИЕ: Внимательно прочитайте инструкции по технике безопасности, эксплуатации и обслуживанию, представленные ниже. Храните инструкции в легкодоступном месте и обращайтесь к ним по мере необходимости. Домкрат предназначен для поднятия и удержания грузов, его использование в других целях не предусмотрено. Перед использованием убедитесь, что все части домкрата находятся в исправном состоянии. С домкратом может работать только квалифицированный персонал, который предварительно ознакомился с инструкциями и понял их содержание. Запрещается любое изменение конструкции домкрата. Несоблюдение инструкций может причинить вред оператору, оборудованию или транспортному средству, для поднятия которого используется оборудование.

1. ТЕХНИКА БЕЗОПАСНОСТИ

- 1.1 Запрещается превышать указанную грузоподъемность домкрата.
- 1.2 Запрещается превышать максимальный ход поршня домкрата, указанный на этикетке.
- 1.3 Установите домкрат на твердой, горизонтальной, хорошо освещенной и чистой поверхности. Запрещается устанавливать домкрат на сыпучих поверхностях.
- 1.4 Убедитесь, что в автомобиле, который нужно поднять, нет людей. Заглушите мотор и поставьте транспортное средство на ручной тормоз. В случае необходимости, используйте упоры (1) для предотвращения случайного движения автомобиля. Запрещается садиться в машину и заводить ее, при ее удержании домкратом или другим подъемным устройством. Домкрат предназначен только для поднятия и удержания автомобиля, его передвижение с использованием домкрата запрещено.
- 1.5 Поместите домкрат под точки подъема, обозначенные производителем транспортного средства. Площадка домкрата должно находиться точно по центру точки подъема во избежание соскальзывания автомобиля и причинения вреда как оператору, так и транспортному средству.
- 1.6 При подъеме и опускании транспортного средства следите за тем, чтобы не произошло его движение. Интенсивный поток машин может привести к опрокидыванию транспортного средства, если оно поднято со стороны интенсивного транспортного потока.
- 1.7 Запрещается работать под транспортным средством, поднятым при помощи домкрата, если нет дополнительных механических опор (3), гарантирующих его надежную фиксацию.
- 1.8 Оператор должен контролировать работу домкрата и состояние транспортного средства, для поднятия которого он используется. В случае опасности или неожиданного движения автомобиля дальнейшее поднятие последнего запрещено.
- 1.9 Перед опусканием транспортного средства убедитесь, что под ним нет людей.
- 1.10 Для обеспечения безопасности, домкрат оборудован специальным предохранительным клапаном (опция для моделей от 2 до 5 тонн). Предохранительный клапан устанавливается производителем, его дополнительная регулировка не требуется. В случае превышения нагрузки, на которую рассчитан домкрат, клапан блокирует его работу.

2. ИСПОЛЬЗОВАНИЕ

2.0 Домкрат оснащен механическим устройством безопасности (E), которое действует автоматически при достижении высоты 320 мм. Для ее разблокировки необходимо плавно открыть клапан спуска, согласно пункту 2.7.

2.1 Перед использованием домкрата спустите воздух:

- Поместите ручку в патрубок и зафиксируйте ее при помощи шурупа, поставляемого в комплекте с домкратом
- Потяните ручку и поверните ее по часовой стрелке, затем прокачайте домкрат несколько раз.
- 2.2 Отпустите ручку, она автоматически вернется в исходную позицию. Домкрат готов к использованию.

Внимание: Перед поднятием груза убедитесь, что вышеописанные инструкции были соблюдены

2.3 Колеса домкрата должны свободно вращаться.

2.4 Все домкраты оснащены педальным приводом для быстрого подвода седла к точке подъема.

2.5 Для поднятия груза перемещайте ручку вверх вниз (2). Для обеспечения безопасности подставьте под поднятый груз осевые опоры.

2.6 Перед опусканием автомобиля, приподнимите его и уберите дополнительные опоры, убедитесь, что под ним нет людей или посторонних предметов. Потяните ручку и поверните ее по часовой стрелке.

2.7 Все домкраты оснащены специальным предохранительным автоматическим устройством, которое гарантирует плавное опускание груза.

2.8 После того, как груз опущен, отпустите ручку, она автоматически вернется в исходное положение.

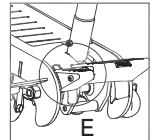

3. ОБСЛУЖИВАНИЕ

Внимание: Обслуживание и ремонт домкрата может производить только квалифицированный персонал, обладающий определенными знаниями о гидравлической системе, используемой в данных домкратах, прошедший соответствующее обучение и имеющий опыт выполнения аналогичного обслуживания.

- 3.1 Содержите оборудование в чистоте, смазываете все подвижные части оборудования по мере необходимости (5).
- 3.2 Используйте только оригинальные запчасти
- 3.3 Перед каждым использованием домкрата убедитесь, что на оборудовании нет повреждений, все части надежно зафиксированы, в противном случае запрещается использовать домкрат до устранения неисправностей. В случае перегрузки домкрата или поломке его узлов, дальнейшее использование допускается только после устранения неисправностей.
- 3.4 При проверке уровня масла поршень должен находиться в исходном положении. При необходимости слить масло, вытаскивайте заливную пробку и слейте масло в специальную емкость. Залейте необходимый объем масла, домкрат при этом должен находиться в горизонтальном положении. Убедитесь, что масло не содержит посторонних примесей и частиц. Меняйте масло регулярно через определенные промежутки времени, указанные для каждой модели.
- ВНИМАНИЕ:** Не превышайте указанный объем масла, т.к. это может привести к поломке домкрата
- 3.5 Используйте только гидравлические масла типа HI, HM, вязкостью (согласно стандарту ISO) 30 cSt при 40°C или 3 (по Энглеру) при 50°C
- ВНИМАНИЕ:** Запрещается использовать любую тормозную жидкость.

3.6 При неиспользовании домкрата убедитесь, что рукоятка находится в исходном положении во избежание коррозии. При необходимости используйте антикоррозионные средства защиты. Храните домкрат в сухом и чистом месте, вдали от детей.

3.7 После превышения установленного срока эксплуатации, слейте масло и передайте домкрат в соответствующую организацию, которая выполнит необходимые процедуры по его утилизации в соответствии с нормами, принятыми в вашем регионе.

3.8 Для заказа ремкомплектов и запасных частей используйте прилагающуюся взрыв-схему и соответствующие коды.

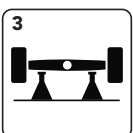
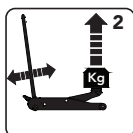

INTRODUÇÃO

Leia atentamente as condições de segurança, bem como as instruções de uso, funcionamento e manutenção. Conserve-as para consultar posteriormente.

Este macaco de rodas foi concebido para ser utilizado como elevador de veículos. Qualquer outra aplicação, fora dos termos estabelecidos para este uso será considerada imprudente.

Utilize o macaco adequadamente e verifique que na sua primeira e seguintes utilizações, os seus componentes estão em bom estado e não falta nenhum.

Caso contrário não o utilize e contacte o fabricante, distribuidor ou o serviço técnico mais próximo.

Tanto o uso do macaco como a sua manutenção devem ser efectuados por pessoal autorizado, que tenham lido atentamente este manual e compreendido o seu conteúdo.

Não modifique nunca as características do macaco.

O incumprimento destas normas pode ocasionar danos no utilizador, no macaco e no veículo a elevar.

O fabricante não aceita responsabilidade alguma pelo uso incorrecto do macaco.

1. CONDIÇÕES DE SEGURANÇA

- 1.1 O peso do veículo a elevar não deve ser nunca superior à força nominal do macaco.
- 1.2 Não deve ser ultrapassado o valor máximo de curso indicado na etiqueta
- 1.3 O macaco deve apoiar-se numa superfície firme, regular, horizontal, livre de elementos desnecessários e bem iluminada. Nunca colocar o macaco numa superfície mole.
- 1.4 Assegure-se de que não há pessoas no veículo a elevar. Desligue o motor e trave totalmente o veículo. Utilize calços se necessário (1). Não entre no veículo nem ligue o motor enquanto estiver sustentado pelo macaco ou meios apropriados. Não utilize este macaco para mover o veículo ou sustê-lo.
- 1.5 Coloque o macaco debaixo do ponto de elevação recomendado pelo fabricante do veículo e assegure-se que não está deteriorado ou sujo. Este ponto deve estar centrado com a cabeça do macaco. Toda a carga descentrada pode deslizar e causar acidentes.
- 1.6 Durante a elevação e a descida é necessário tomar todo o tipo de precauções para evitar o deslizamento da carga. Se for necessário utilizar o macaco na beira da estrada, a passagem de veículos pode fazer com que o veículo elevado balance.
- 1.7 O macaco deve ser utilizado sem que o utilizador se veja obrigado a introduzir parte alguma do seu corpo debaixo do veículo. Não se deve trabalhar nunca debaixo de um veículo sem estar sustentado com suportes mecânicos (3) ou outros meios adequados. Mantenha igualmente as mãos, pés, etc. longe das partes móveis.
- 1.8 É necessário que o operador vigie o macaco e a carga durante todos os movimentos. Antes de um possível perigo, como deslizamento do veículo etc, é necessário interromper a elevação.
- 1.9 Assegure-se de que não há pessoas ou obstáculos debaixo do veículo antes de descer.
- 1.10 Como medida de segurança contra sobrecargas, o macaco está munido de uma válvula de sobrepressão, calibrada em fábrica que não deve ser nunca manipulada. Se ultrapassar a capacidade máxima do macaco, a válvula actuará e não poderá elevar o veículo.

2. USO E FUNCIONAMENTO

- 2.1 Os modelos GR2S e GR3S tem dispositivo de segurança mecânica (E), que age automaticamente quando atinge altura de elevação de 320m.

Para desbloquear o dispositivo de segurança mecânico, levante a alavanca suavemente e abra a válvula de acordo como ponto 2.7.

- 2.2 Antes de utilizar o macaco, elimine todo o possível ar do sistema que pode estar acumulado, procedendo do seguinte modo:

- Encaixe o manipulador e fixe-o com um parafuso fornecido.
- Puxe o manipulador e rode no sentido dos ponteiros do relógio e mantenha nesta posição, bombeie macaco várias vezes até lubrificar e retirar o ar acumulado.

- 2.3 Solte o manipulador e automaticamente volta à posição inicial, com isto o macaco está pronto funcionar.

Importante. Antes de se proceder à elevação do veículo, verifique se completam todas as de segurança anteriores.

- 2.4 As rodas do macaco devem girar livremente

- 2.5 Utilize o pedal para aproximar com rapidez o ponto de apoio ao ponto de elevação do veículo.

- 2.6 Para elevar efectivamente, mova a alavanca para cima e para baixo (2) até alcançar desejada. Coloque suportes adequados debaixo do veículo(3).

- 2.7 Para fazer descer a carga, eleve ligeiramente o veículo para retirar todos os suportes mecânicos e assegurando-se de que não há pessoas ou obstáculos debaixo do veículo, gire e mantenha sentido dos ponteiros do relógio o manipulador(4).

- 2.8 O sistema LCS com que está equipado o macaco, faz com que a descida do veículo se com suavidade.

- 2.9 Ao finalizar a operação, solte a alavanca, que volta automaticamente à sua posição inicial.

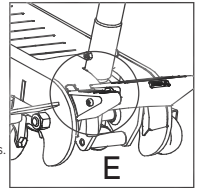

3. MANUTENÇÃO

Importante. Tanto a manutenção do macaco como a sua reparação somente poderá ser pessoal qualificado, que por sua formação e experiência, conhece os sistemas hidráulicos neste tipo de equipamento.

- 3.1 Limpe e lubrifique periodicamente os eixos e as partes móveis do macaco (5) que deve sempre limpo e protegido de ambientes agressivos.

- 3.2 Utilize só componentes de substituição originais.

- 3.3 Antes de cada nova utilização, verifique se não existem componentes danificados solucionando o problema se necessário. Retire o macaco de serviço se foi sujeito a cargas ou sofreu algum dano, até ser solucionado o problema.

- 3.4 Verifique o nível de óleo, com o pistão totalmente recolhido e reponha se necessário. tampão do orifício e retire todo o óleo para um recipiente. Com o macaco na posição introduza o volume necessário para cada modelo, conforme se indica nestas instruções.

entrada de sujidade com o novo óleo. Depois de um período longo de uso intensivo, é conveniente mudança de óleo.

Importante: Um excesso de óleo sobre o volume exigido pode impedir o funcionamento do macaco.

- 3.5 Utilize óleo hidráulico, tipo HL ou HM, com grau ISO de viscosidade cinemática de 30 ou de uma viscosidade ENGLER de 3 a 50°C

MUITO IMPORTANTE: Não utilize óleo de travões.

- 3.6 Quando o macaco não está em funcionamento, o braço elevador deve estar recolhido para minimizar a oxidação dos pistons. Recomendamos a colocação de antioxidante no pistão principal como na bomba.

- 3.7 Conserve o macaco num lugar seco, limpo e fora do alcance das crianças.

- 3.8 No fim da vida útil do macaco retire o óleo e entregue a um agente autorizado, depositando macaco segundo as normas locais.

- 3.9 Tanto o kit de substituição que contém exclusivamente retentores e juntas como componentes de substituição, devem ser pedidos pela referência apresentada na tabela.

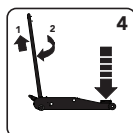
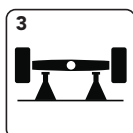
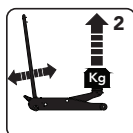

VIKTIGT

Läs hela bruksanvisningen noga före användandet och förvara denna på ett säkert lättillgängligt ställe.

Domkraften är konstruerad för att användas för att lyfta motorfordon.

Andra användningsområden är inte i enlighet med denna domkrafts funktion.

Hantera domkraften i enlighet med denna bruksanvisning och se till att alla delar är i god kondition före användandet.

Endast auktoriserad personal som har läst och förstätt denna bruksanvisning ska hantera domkraften.

Domkraften får ej modifieras.

Att inte följa dessa instruktioner kan orsaka skador på utrustningen, fordon och/eller användare.

Tillverkaren kan inte belastas för felaktig användning av domkraften

1. SÄKERHETSFORESKRIFTER

- 1.1 Vikten på det fordon som ska lyftas får aldrig överstiga domkraftens kapacitet.
- 1.2 Använd aldrig domkraften över max. slaglängd enligt etiketten.
- 1.3 Placera domkraften på en solid, jämn och horisontell yta. Använd aldrig domkraften på lutande underlag eller underlag där domkraften kansjunker.
- 1.4 Se till att fordonet är tomt på passagerare, handbromsen åtdragen och motorn avstängd innan Du använder domkraften. Placera fordonet eller lasten som skall lyftas på en plan, stadig yta och sätt kilar (1) vid hjulen för att undvika rörelse. Gå ej in i eller starta fordonet när det står på domkraften eller pallbockar. Domkraften är enbart avsedd för att flytta fordonet/lasten.
- 1.5 Använd domkraften på de av tillverkaren rekommenderade lyftpunkterna. Se till att dessa lyftpunkter ej är rostiga, smutsiga eller oljiga. Se till att lyftpunkten är centrerad i lyftsadeln. Ej centrerade lyft kan innebära rörelser i fordonet som kan resultera i skador på utrustning, last eller användare.
- 1.6 Under höjning och sänkning av lasten ska säkerhetsåtgärder för att undvika rörelser av lasten utföras. Tänk på att trafik kan orsaka rörelser i lasten.
- 1.7 Domkraften skall placeras så att användaren ej behöver hantera den under fordonet. Varje fordon som lyfts av en domkraft bör ha en andra säkerhetsstöd som t ex pallbockar (3).
- 1.8 Det är nödvändigt att användaren kan se lyftarmen och fordonet under hela lyftprocessen. Om en fara skulle uppstå, som rörelse i lasten, måste arbetet avbrytas omedelbart.
- 1.9 Tillse att ingen person eller andra hinder föreligger under bilen innan arbetet påbörjas.
- 1.10 Som en extra säkerhetsåtgärd är domkraften utrustad med en säkerhetsventil som förhindrar överbelastning. Denna är inställd från fabriken och får ej ändras.

2. ANVÄNDNING

- 2.1 GR2S och GR3S modeller har ett inbyggt mekaniskt säkerhetsstopp (E), som kopplas in automatiskt när domkraften når en lyfthöjd av 320 mm. För att koppla ur det mekaniska säkerhetsstoppet måste man pumpa upp lyftarmen något och frigöra sänkingsventilen enligt punkt 2.7.
- 2.2 Innan Du använder domkraften behöver systemet luftas ur enligt följande:
 - Sätt i handtaget i hylsan och fäst det med bifogad skruv
 - Lyft handtaget uppåt och vrid det medurs, håll kvar och pumpa flera gånger för att få ut luften i systemet.
- 2.3 Släpp nu handtaget och det går automatiskt tillbaka till startpositionen. (Död-mans-grepp-princip). Domkraften är nu klar för användning. **Viktigt:** Före användning är det nödvändigt att man har tagit hänsyn till ovanstående säkerhetsinstruktioner.
- 2.4 Domkraftens hjul ska kunna rotera fritt.
- 2.5 Domkraften är utrustad med fotpedal för snabbare lyft upp till lasten.
- 2.6 För höjning, pumpa handtaget upp och ned (2), för snabbare lyft använd hela handtagets slaglängd (2). Säkra lasten genom att använda pallbockar (3).
- 2.7 Förbered sänkning genom att först höja fordonet och ta bort pallbockarna. Tillse att ingen person eller andra hinder föreligger under bilen. Lyft upp handtaget och vrid det medurs (4).
- 2.8 Domkrafterna är utrustade med en säkerhetsanordning som sänker lasten sakta med automatisk kontroll av sänkingshastigheten beroende på lastens vikt. (LCS)
- 2.9 Se till att lyftarmen är helt tillbakadragen efter användning.

3. UNDERHÅLL

- Viktigt:** Både underhåll och reparation får endast utföras av kvalificerad personal som har tillräckliga kunskaper i de hydraulsystem som används i domkraften antingen genom utbildning eller genom erfarenhet.
- 3.1 Håll alltid domkraften ren och olja in rörliga delar med jämna mellanrum (5). Skydda domkraften från fukt och aggressiva vätskor och gaser.
 - 3.2 Använd endast originaldelar vid reparation.
 - 3.3 Kontrollera före användandet att inga delar är böjda, spruckna eller om domkraften råkat ut för slag och dylikt. Åtgärda eventuella problem innan användning.
 - 3.4 Om oljenivån behöver kontrolleras eller om det behövs fyllas på så ska detta göras när domkraften är nedfällad. Tag bort oljepluggen och håll ut oljan i ett kärl. Återfyll med den mängd som rekommenderas enligt sprängskissen. Se till att inga föroreningar kommer med oljan. Vid hög belastning av domkraften kan det vara nödvändigt att byta olja för att förlänga livstiden. **Viktigt:** För mycket olja påverkar funktionaliteten av domkraften.
 - 3.5 Använd enbart hydraulolja av typen HL eller HM med en ISO viskositet av 30 cST vid 40°C eller en Engler viskositet av 3 vid 50°C. **MYCKET VIKTIGT:** Använd aldrig bromsvätska.
 - 3.6 När domkraften inte används är det mycket viktigt att kolven är helt tillbakadragen i cylindern. Detta för att undvika rost.
 - 3.7 Vid förvaring ska domkraften stå torr, rent och så att barn inte kan leka med den. Tag gärna bort handtaget.
 - 3.8 Vid skrotning av domkraften ska det ske i enlighet med gällande lagstiftning och regler.
 - 3.9 Vid beställning av reservdelar, vänligen uppgi delarnas positionsnummer samt beställningsnummer enligt sprängskissen.

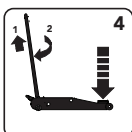
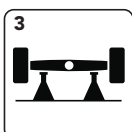
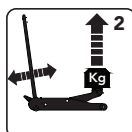

INTRODUZIONE

Leggere con attenzione queste istruzioni di sicurezza, così come le istruzioni d'uso e manutenzione, conservandole per un eventuale uso posteriore. Questo martinetto è stato progettato per il suo impiego come sollevatore di veicoli. Qualsiasi altro impiego, al di fuori dei termini stabiliti per il suo impiego, verrà considerato non permesso.

Trattare adeguatamente il martinetto verificando, prima del suo impiego, che tutte le sue parti e componenti siano in buono stato e che non manchi nessuno. Il suo impiego va effettuato soltanto da persone autorizzate, dopo aver letto e compreso il contenuto di questo manuale.

In nessun caso si devono modificare le caratteristiche del martinetto.

L'inadempimento di queste norme può provocare danni al chi lo adopera, allo stesso martinetto oppure al veicolo da sollevare.

Il fabbricante declina ogni responsabilità per l'uso incorretto del martinetto.

1. ISTRUZIONI DI SICUREZZA

- 1.1. Il peso del veicolo da sollevare non deve superare la capacità nominale del martinetto.
- 1.2. Non si deve oltrepassare la corsa massima del martinetto che viene indicata sulla targhetta.
- 1.3. Il martinetto deve poggiare su una superficie solida, regolare e orizzontale, libera da elementi non necessari e con buona illuminazione. Non poggiare mai il martinetto su una superficie che possa sprofondarsi.
- 1.4. Accertarsi che non ci siano persone all'interno del veicolo da sollevare. Fermare il motore e frenare il veicolo. Impiegare cunei se necessario (1). Non entrare nel veicolo né avviare il motore mentre il veicolo è sollevato dal martinetto o da appositi supporti. Non impiegare mai il martinetto per spostare il veicolo né per mantenerlo sollevato.
- 1.5. Posizionare il martinetto sotto al punto di sollevamento raccomandato dal fabbricante del veicolo, accertandosi che non sia logorato, sporco o con grasso. Questo punto deve rimanere centrato nel piattello di sollevamento. I carichi decentrati possono scivolare e provocare incidenti.
- 1.6. Durante il sollevamento e l'abbassamento del veicolo occorre prendere ogni tipo di misura per prevenire lo spostamento del carico. Se si dovesse impiegare il martinetto sul ciglio della strada, tener presente che il traffico può provocare che il veicolo sollevato oscilli.
- 1.7. Il martinetto deve impiegarsi in modo tale che non occorra che l'utente inserisca nessuna parte del suo corpo sotto al veicolo sollevato. Mai si deve manipolare sotto ad un veicolo sollevato se non previamente poggiato su cavalletti meccanici (3) od altri appositi mezzi. In qualunque caso mantenere le mani, piedi, ecc, lontano da parti mobili.
- 1.8. E' necessario che l'operatore controlli il martinetto ed il carico in tutti i movimenti. Innanzi ad un eventuale pericolo, come lo spostamento del carico, ecc., occorre interrompere il sollevamento.
- 1.9. Accertarsi, prima di abbassare il veicolo, che non ci siano persone oppure ostacoli sotto al veicolo.
- 1.10. Come misura di sicurezza contro i sovraccarichi, il martinetto è dotato di una valvola di sovrappressione, tarata in fabbrica, che non deve essere mano messa. Se si oltrepassa la capacità massima del martinetto, la valvola entrerà in funzionamento e non si potrà sollevare il veicolo

2. USO E FUNZIONAMENTO

- 2.1. Le GR2S e GR3S modello possiede un blocco meccanico di sicurezza (E) che agisce automaticamente al raggiungimento di un'altezza di 320 mm. Per sbloccare il meccanismo e abbassare il veicolo sollevare un poco il piattello pompando un paio volte, successivamente premere il pedale E e procedere all'abbassamento, punto 2,7.
- 2.2. Prima d'impiegare il martinetto è necessario spurgare l'aria dall'impianto nel modo seguente:
 - Inserire la leva nel portaleva fissandola con la vite in dotazione.
 - Tirare della leva, girandola in senso orario e mantenerla in quella posizione, pompare diverse volte il martinetto, ciò lubrifica l'interno e spurga l'aria.
- 2.3. L'impianto è dotato del principio "uomo morto", la leva, una volta è libera, ritorna automaticamente alla sua posizione iniziale, per cui il martinetto è pronto per funzionare. **Importante:** prima di procedere a sollevare il veicolo, accertarsi che si adempiono tutte le istruzioni di sicurezza di cui sopra.
- 2.4. Le ruote del martinetto devono girare liberamente.
- 2.5. Impiegare il pedale per avvicinare rapidamente il piattello al punto di sollevamento del veicolo.
- 2.6. Per procedere al sollevamento, muovere la leva dall'alto in basso (2), in questo modo si fa percorrere tutta la corsa del pistone, fino a raggiungere l'altezza richiesta. A questo punto, collocare gli appositi cavalletti sotto al veicolo (3).
- 2.7. Per abbassare il carico, sollevare leggermente il veicolo per rimuovere i cavalletti, accertandosi che non ci siano persone oppure ostacoli sotto al veicolo, girare e mantenere la leva in senso orario (4).
- 2.8. Il sistema LCS, con cui è dotato il martinetto, permette che l'abbassamento del veicolo si effettui lentamente. Conclusa l'operazione, rilasciare la leva che automaticamente ritornerà alla sua posizione iniziale..
- 2.9. **Importante.** Sia la manutenzione del martinetto come la sua riparazione vanno effettuate da personale qualificato, che per formazione ed esperienza, sia a conoscenza degli impianti idraulici impiegati in queste apparecchiature.

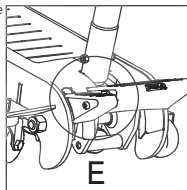

3. MANUTENZIONE

- 3.1. Periodicamente pulire e lubrificare gli alberi e le parti mobili del martinetto (5), che deve trovarsi sempre pulito e protetto da ambienti aggressivi.
- 3.2. Impiegare esclusivamente come ricambi componenti originali.
- 3.3. Prima d'impiegarlo di nuovo, verificare che non ci siano componenti piegati, rotti, screpolati o sciolti, risolvere il problema se necessario. Mettere fuori servizio il martinetto se si sospetta che è stato sottoposto a carichi anormali oppure abbia ricevuto un colpo, fino ad che il problema non sia risolto.
- 3.4. Se si rende necessario verificare il livello d'olio o rabboccarlo, abbassare il pistone, rimuovere il tappo del foro di riempimento e svuotare il contenuto in un recipiente. Con il martinetto in posizione orizzontale, introdurre la quantità d'olio specificata per ogni modello, come indicato in questo manuale. Evitare che s'introduca sporcizia insieme all'olio nuovo. Dopo un periodo d'uso intensivo, è conveniente sostituire l'olio per prolungare la vita utile del martinetto. **Importante:** Un eccesso d'olio può impedire il funzionamento del martinetto.
- 3.5. Impiegare olio per uso idraulico, tipo HL o HM, grado ISO di viscosità cinematica di 30 cSt a 40°, oppure di una viscosità Engler di 3 a 50°C. **Molto importante.** Mai impiegare liquido per freni.
- 3.6. Quando il martinetto non è in funzionamento, il braccio di sollevamento deve rimanere completamente abbassato onde minimizzare l'ossidazione del pistone. Raccomandiamo di applicare un antiossidante sia nel pistone principale come in quello della pompa.
- 3.7. Conservare il martinetto in un luogo asciutto, pulito e fuori dalla portata dei bambini. Togliere la leva dal suo alloggiamento.
- 3.8. Alla fine della vita utile del martinetto, procedere a svuotare l'olio e consegnarlo ad un gestore autorizzato, depositando il martinetto come dalle vigenti norme locali.
- 3.9. Sia il kit di ricambi, che contiene esclusivamente i paraoli e le guarnizioni del martinetto, come i kit di componenti devono essere richiesti con il numero di riferimento indicato sulla tabella.

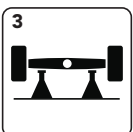
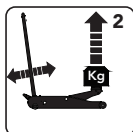

Preventive Maintenance

IMPORTANT: The greatest single cause of failure in hydraulic units is dirt. Keep the service jack clean and well lubricated to prevent foreign matter from entering the system. If the jack has been exposed to rain, snow, sand, or grit, it must be cleaned before it is used.

1. Store the jack in a well-protected area where it will not be exposed to corrosive vapors, abrasive dust, or any other harmful elements.
2. Regularly lubricate the moving parts in the wheels, arm, handle, and pump roller pin.
3. Replace the hydraulic fluid in the reservoir at least once per year. To check the hydraulic fluid level, lower the lifting arm completely. Remove the rubber filler plug from the power unit. The hydraulic fluid level should be at the bottom of the filler plug hole. If necessary, add hydraulic fluid, and install the filler plug. **IMPORTANT: The use of alcohol or hydraulic brake fluid could damage the seals and result in jack failure.**
4. Inspect the jack before each use. Take corrective action if any of the following problems are found:

a. cracked, damaged housing	c. leaking hydraulic fluid	e. loose hardware
b. excessive wear, bending, other damage	d. scored, damaged piston rod	f. modified equipment
5. Keep warning labels and instructional decals clean and readable. Use a mild soap solution to wash external surfaces of the jack.

Troubleshooting Guide

Repair procedures must be performed in a dirt-free environment by qualified personnel who are familiar with this equipment.

⚠ CAUTION: To prevent personal injury, all inspection, maintenance, and repair procedures must be performed when the jack is free of a load (not in use).

Trouble	Cause	Solution
Jack does not lift	1. Release valve is open. 2. Low/no hydraulic fluid in reservoir. 3. Air-locked system. 4. Load is above capacity of jack. 5. Delivery valve and/or bypass valve not working correctly. 6. Packing worn out or defective.	1. <i>Verify the release valve is closed by position of the handle. Release valve may need cleaning.</i> 2. <i>Fill with approved hydraulic fluid and bleed system.</i> 3. <i>Bleed system. (See "Bleeding Air from the system" on back of page 1.)</i> 4. <i>Use correct equipment.</i> 5. <i>Clean to remove dirt or foreign matter. Replace hydraulic fluid.</i> 6. <i>Replace packing.</i>
Jack lifts only partially	1. Too much or not enough hydraulic fluid.	1. <i>Check hydraulic fluid level.</i>
Jack advances slowly	1. Pump not working correctly. 2. Leaking seals.	1. <i>Rework pump.</i> 2. <i>Replace seals.</i>
Jack lifts load, but doesn't hold	1. Cylinder packing is leaking. 2. Valve not working correctly (suction, delivery, release, or bypass). 3. Air-locked system.	1. <i>Replace packing.</i> 2. <i>Inspect valves. Replace if necessary.</i> 3. <i>Bleed system.</i>
Jack leaks hydraulic fluid	1. Worn or damaged seals.	1. <i>Replace seals.</i>
Jack will not retract	1. Release valve is closed.	1. <i>Open the release valve by pulling on and turning the handle clockwise (CW). May be necessary to clean release valve.</i>
Jack retracts slowly	1. Cylinder damaged internally. 2. Return spring(s) is damaged. 3. Link section is binding.	1. <i>Send jack to authorized service center.</i> 2. <i>Replace return spring(s).</i> 3. <i>Lubricate link sections.</i>



Declaración CE de conformidad · CE Declaration of conformity
Déclaration CE de conformité · EG - Konformitätserklärung



MELCHOR GABILONDO, S.A.

declara por la presente que
hereby declares that
déclare par la présente que
erklären hiermit, daß das Produkt:

**GATOS DE GARAJE · TROLLEY JACKS · CRICS ROULEURS ·
WERKSTATT · HEBEWINDEN**

REF.

**GR2 / GR2S / GR2X / GR2H / GR3 / GR3S / GR3X / GR4
GR2G / GR2SG / GR2XG / GR2HG / GR3G / GR3SG / GR3XG / GR4G**

E

Son conformes a la directiva de maquina Europea 2006/42/CE

GB

In conformity with the machinery Directive 2006/42/EC

F

Sont conformes a la directive des Machines Europeen 2006/42/CE

D

Der EG-Maschinenrichtlinie 2006/42/eg entsprechen

Berriz, a 22 de septiembre de 2015

Miguel Gabilondo
Presidente

A

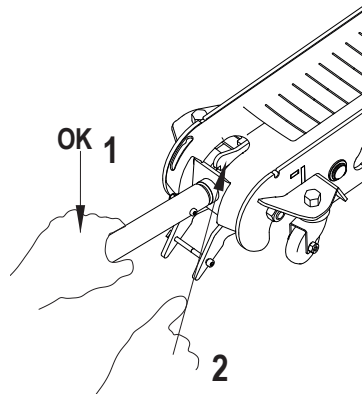

ATTENTION



1. SUJETAR LA PALANCA CON FUERZA/HOLD THE HANDLE STRONGLY/EMPOIGNER LE LEVIER FORTEMENT
2. QUITAR EL TACO DE METAL DE TRANSPORTE/REMOVE THE METALIC BLOCK FOR TRANSPORT/ENLEVER LE BLOC DE MÉTAL POUR LE TRANSPORT
3. TIRAR A LA BASURA/THROW IT AWAY/JETER À LA POUBELLE
4. CONTINUÉ CON EL PUNTO B/CONTINUE WITH B/CONTINUEZ AVEC LE POINT B

B

MONTAJE / ASSEMBLY / ASSEMBLAGE

